



Fluidmaster®

Fluidmaster Universalventiler – Världens mest sålda flottörventiler

STABILT FLÖDE

Försedd med en unik ljud- och flödesdämpare, vilket ger en låg ljudnivå och stabilt flöde oberoende vattentryck.

UNIVERSAL

Med sin stora flexibilitet passar den till de flesta wc-modeller och finns både med underkopplad och sidokopplad anslutning.

HÖG KVALITET

Anslutningen är gjord av mässing, hållbart och säkert.

Underkopplad
anslutning.
1/2" (R15)



SÄNKER KOSTNADER

Smart underhåll och enkla reparationer kan ersätta dyrbara utbyten av toaletter

Sidokopplad
anslutning.
3/8" (R10)



ENKEL ATT INSTALLERA
Flottörarmen med skruvfunktion, finjustering kan göras från ovsidan.

EXAKT

Ger en mycket exakt återfyllnad, svarande mot vald nivåinställning.

SPARAR VATTEN
och tänker därmed
på miljön.

BEPRÖVAD KONSTRUKTION
Mer än 4 miljoner ventiler
är installerade i Norden.

TYPGODKÄNNANDE:

Sverige: SITAC 0044/05 • Norge: NPS 1096 • Danmark: VA 1.52/15783 • Finland: YM35/6221/2005 • Europa: EN 14124

UNDERKOPPLAD: RSK nr 789 99 87 • NRF nr 618 85 51 • VVS nr 617661.104 • LVI nro 5736011

SIDOKOPPLAD: RSK nr 789 99 89 • NRF nr 618 85 53 • VVS nr 617661.204 • LVI nro 5736021

MEMBRAN: RSK nr 789 99 91 • NRF nr: 618 85 55 • VVS nr 617661.800 • LVI nro 5736051

Tubman AB
Idrottsvägen 8, 3 tr, 134 50 Gustavsberg
Telefon: 08-404 11 40 • Fax: 08-38 49 60
info@tubman.se • www.tubman.se
ISO 9001 och ISO 14001 (Svensk Certifiering)

TUBMAN 
för bestående resultat

Så här fungerar Fluidmasterventilen

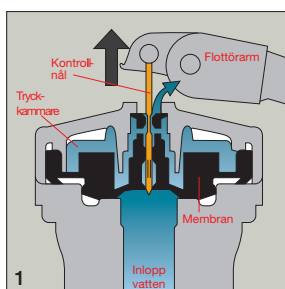
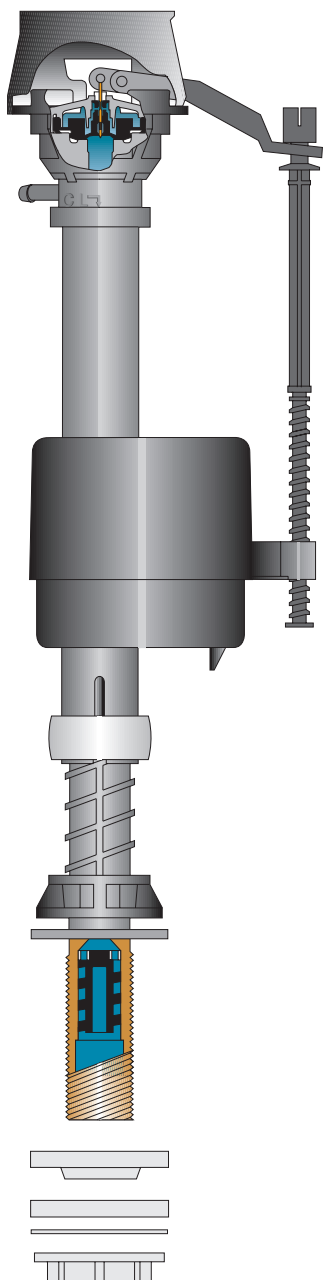

1 När spolcisternen töms, sjunker flottören och flottörmarmen drar upp kontrollnålen till ett övre läge. Det medför att vattnet töms i tryckkammaren ovanför membranet.

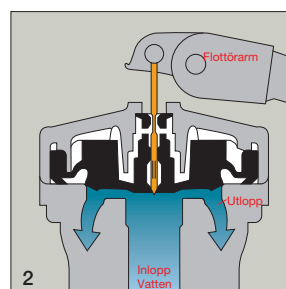

2 När vattnet och trycket i tryckkammaren är borta, pressas membranet upp av det anslutande vattentrycket och tillåter vatten att flöda ut i ventilen och återfylla spolcisternen.

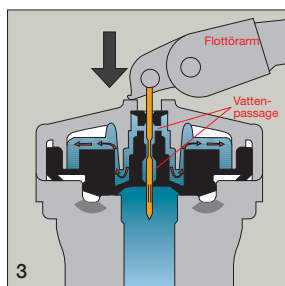

3 När spolcisternen fylls flyter flottören upp. Flottörmarmen skjuter då ner kontrollnålen vilket gör att vatten kan passera in i tryckkammaren. Den självrensande funktionen som kontrollnålen har genom sin rörelse upp och ner i membranet säkerställer en fri vattenpassage utan främmande föroreningar och därmed en säker ventillfunktion.

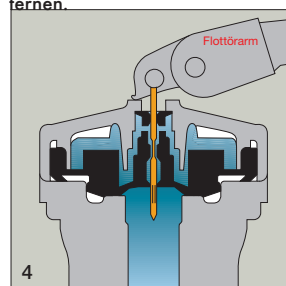

4 När spolcisternen är fylld, har tryckkammaren tryckt ner membranet mot ventilensätet och ventilen stängs. Ventilen stänger beroende på att membranets ovansida är till yta åtta gånger större än membranets tätningsyta.

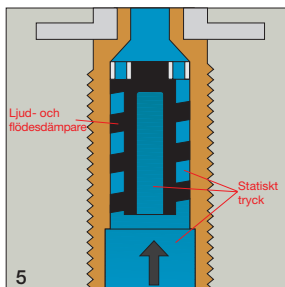

5 Ventilen i stängt läge, ljud- och flödesdämparen är under statiskt tryck (viloläge).

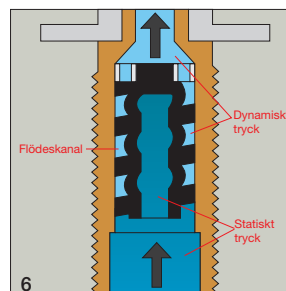

6 Ventilen i öppet läge, ljud- och flödesdämparen är nu i funktion. Statiskt tryck verkar nu bara på dämpkroppens insida, på utsidan strömmar vattnet i den spiralformade flödeskanalen under ett dynamiskt tryck. Det statiska trycket pressar ut dämpkroppens flödeskanal och åstadkommer en strypning av flödet och ljudet.