

Fluidmaster Universalventiler – Verdens mest solgte flottørventiler

STABIL FLYT

Forsynt med en unik lyd- og flytdemper, som gir lavt lydnivå og stabil flyt uavhengig av vanntrykk.

UNIVERSAL

Med sin høye fleksibilitet passer den til de fleste wc-modeller, og finnes både med underkoblet og sidekoblet tilslutning.

HØY KVALITET

Tilslutningen er laget av messing, holdbart og sikkert.

Underkoblet
tilslutning.
1/2" (R15)



SENKER KOSTNADER
Smart vedlikehold og enkle reparasjoner kan erstatte kostbare bytter av toaletter.

Sidekoblet
tilslutning.
3/8" (R10)

ENKEL Å INSTALLERE
Flottørarm med skrufunksjon, finjustering kan gjøres fra oversidan.



EKSAKT
Gir svært eksakt fylling, tilsvarende valgt nivåinnstilling.

SPARER VANN
og tar dermed hensyn til miljøet.

VELPRØVD KONSTRUKSJON
Mer enn 4 millioner ventiler er installert i Norden.

TYPEGODKJENNING:

Norge: NPS 1096 • Sverige: SITAC 0044/05 • Danmark: VA 1.52/15783 • Finland: YM35/6221/2005 • Europa: EN 14124

UNDERKOBLET: NRF nr 618 85 51 • SIDEKOBLET: NRF nr 618 85 53 • MEMBRAN: NRF nr 618 85 55

Slik fungerer Fluidmaster-ventilen

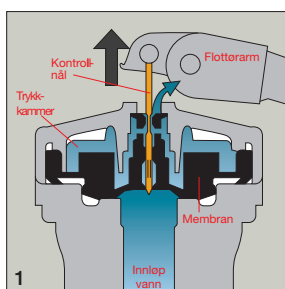
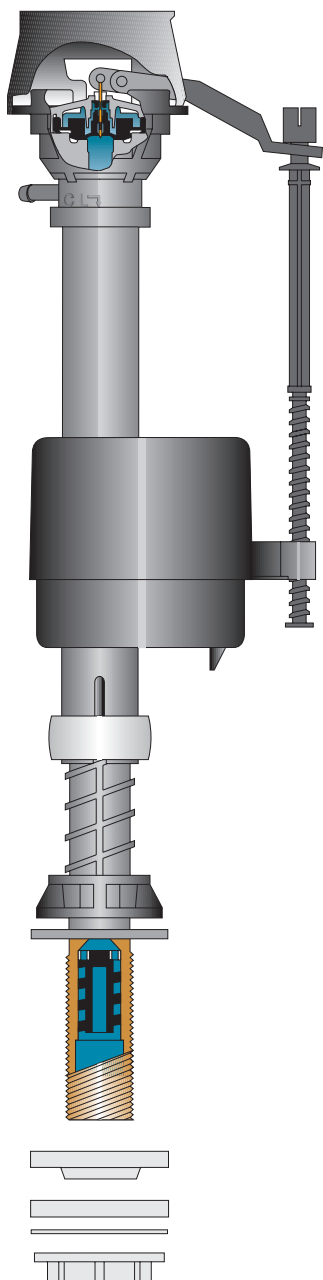

1
Når sisternen tomes, synker flottøren, og flottørmarmen drar kontrollnålen opp til øvre posisjon. Dette medfører at vannet tømmes i trykkammeret over membranen.

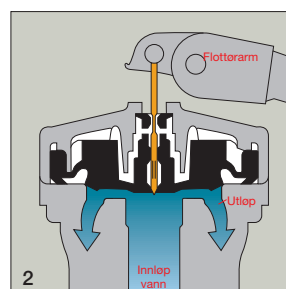

2
Når vannet og trykket i trykkammeret forsvinner, presses membranen opp av vanntrykket. Vannet flyter inn i ventilen og fyller sisternen.

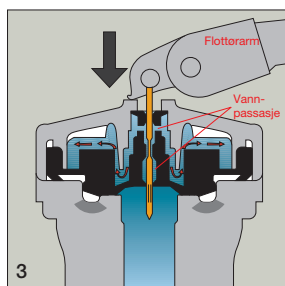

3
Når sisternen fylles flyter flottøren opp. Flottørmarmen skyves ned og vannet kan passere inn i trykkammeret. Med bevegelsen opp og ned renses kontrollnålen hullet i membranen og sikrer fri vanngjennomgang uten forurensninger og dermed også en sikker ventilfunksjon.

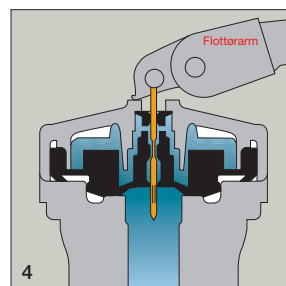

4
Når sisternen er full, har trykket i trykkammeret presset membranen ned mot ventilsetet, og ventilen blir stengt. Ventilen stenges fordi overflaten på membranens overside er åtte ganger større enn membranens tetningsflate.

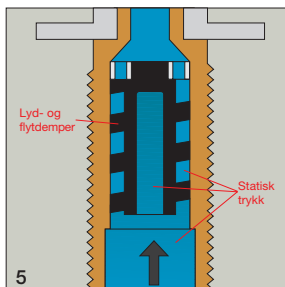

5
Ventilen er stengt. Lyd- og vanntryksdemperen er under statisk trykk (hvileposisjon).

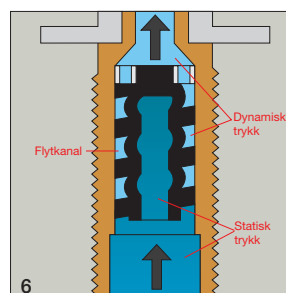

6
Ventilen i åpen posisjon. Lyd- og vanntryksdemperen er nå i funksjon. Det statiske trykket virker nå bare mot demperkroppens innside. På utsiden strømmer vannet i den spiralformede vannkanalen under et dynamisk trykk. Det statiske trykket presser ut demperkroppens vannkanal og medfører kvelning av vannstrømmen og lyden.